



OPERATING INSTRUCTIONS EN

ISTRUZIONI D'USO IT

NOTICE D'UTILISATION FR

BEDIENUNGSANLEITUNG DE

INSTRUCCIONES DE USO ES

INSTRUÇÕES DE FUNCIONAMENTO PT

ULISSE **ECO**

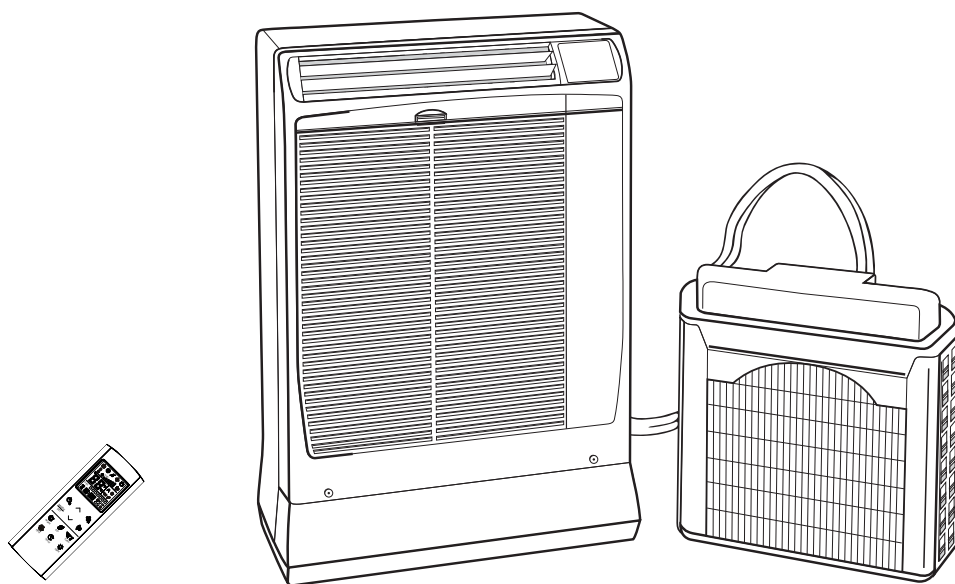

Room air conditioner with remote condenser
Condizionatore d'ambiente con condensatore remoto
Climatiseur avec condenseur a air exterieur - Klimagerät mit außengerät
Acondicionador de ambiente con condensador a distancia
Ar Condicionado com condensador remoto

INHALTSVERZEICHNIS

SICHERHEITS-ANWEISUNGEN	2
AUFSTELLUNGORT	3
ELEKTRISCHE ERFORDERNISSE	3
DAS PRODUKT	4
DISPLAY	4
KLIMAGERÄTEAUFSTELLUNG	5
WICHTIGE HINWEISE	5
BENUTZUNG DER FERNBEDIENUNG	6
FERNBEDIENUNG	7
EINSTELLUNG DER UHR	8
KÜHLUNG / AUTOMATIK FUNKTION	8
ENTFEUCHTUNG FUNKTION.....	8
VENTILATION FUNKTION.....	8
WAHL DER VENTILATOR-GESCHWINDIGKEIT	8
NACHT-PROGRAMM.....	9
ENERGIESPAREN PROGRAMM (ECO)	9
TURBO PROGRAMM	9
AUSWAHL DES TIMERS	9
RESET TASTE	9
EINSTELLEN DER ZEITPROGRAMMIERUNG (TIMER)	9
PARAMETEREINSTELLUNG.....	10
LUFTSTROM EINSTELLUNG.....	12
BETRIEBSWEISE OHNE FERNBEDIENUNG	12
PFLEGE UND WARTUNG	12
ZUBEHÖRTEILE (AUF ANFRAGE)	13
RATSCHLÄGE FÜR HÖCHSTEN KOMFORT UND NIEDRIGSTEN VERBRAUCH	14
FESTSTELLUNG UND BEHEBUNG VON BETRIEBSSTÖRUNGEN.....	14

DE

INFORMATIONEN ÜBER DAS PRODUKT

Das Baujahr dieses Geräts ist auf dem Typenschild angegeben (siehe Abbildung).

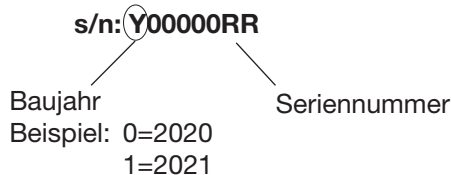

WARNZEICHEN

In dieser Bedienungsanleitung werden die folgenden Zeichen verwendet um den Benutzer und das Kundendienstpersonal gegen persönliche oder Gefahren für das Produkt zu warnen.



WARNUNG

Dieses Zeichen warnt gegen Gefahren oder Eingriffe, welche schwere Verletzungen oder sogar den Tod verursachen könnten.



VORSICHT

Dieses Zeichen warnt gegen Gefahren oder Eingriffe, welche das Produkt schwer beschädigen könnten.

SICHERHEITSANWEISUNGEN



- **Lesen Sie dieses Handbuch aufmerksam durch, bevor Sie die Klimaanlage anschließen. In Zweifelsfällen wenden Sie sich bitte an den Händler oder an das autorisierte Kundendienstzentrum.**
- **Diese Klimaanlage wurde konzipiert, um ideale klimatische Bedingung in Ihrem Raum für den häuslichen Gebrauch zu schaffen. In Bezug auf gewerbliche und berufliche Tätigkeiten lehnt Argoclima jegliche Verantwortung für die Ungeeignetheit des Geräts ab, abhängig von seinen Eigenschaften und den Zwecken, für die es verantwortlich sein sollte.**



WARNUNG

- **Niemals Benzin oder andere entzündbare Flüssigkeiten in der Nähe der Klimaanlage anwenden oder aufbewahren. Dies ist sehr gefährlich. Dazu keine Geräte, die nicht über eine elektrische Schutzklasse IPX1 verfügen, unter dem Klimagerät platzieren.**
- **Der Hersteller übernimmt keinerlei Verantwortung in den Fällen, in denen die Sicherheits- und Unfallverhütungs-Vorschriften nicht beachtet werden.**



VORSICHT

- **Weder den Stromversorgungs- Hauptschalter noch dem Gerätestecker benutzen, um das Klimagerät ein/auszuschalten. Immer die ON/OFF-Taste benutzen.**
- **Niemals Gegenstände in die Klimaanlage hineinstecken. Es ist sehr gefährlich, da sich der Ventilator mit hoher Geschwindigkeit dreht.**
- **Kinder nicht mit der Klimaanlage spielen lassen.**
- **Das Zimmer nicht zu stark abkühlen, wenn sich darin kleine Kinder oder Kranke aufhalten.**
- **Dieses Klimagerät sollte von Kindern ab 8 Jahren und von Personen mit eingeschränkten körperlichen, sensorischen und geistigen Fähigkeiten, Personen mit wenig Erfahrung und Kenntnis über dem Umgang mit dem Klimagerät bedient werden. Im Bedarfsfall sind solche Personen von einer verantwortlichen Person entsprechend zu überwachen oder einzuweisen, so dass, sie die auftretenden Gefahren verstehen können.**
- **Benutzerreinigung und Wartung müssen nicht von Kindern ohne Aufsicht durchgeführt werden.**
- **Vor Beginn der Reinigungs- und Wartungsvorgänge ist die Klimaanlage abzuschalten und der Stecker aus der Steckdose zu ziehen.**

AUFSTELLUNGORT



WARNUNG

- Dieses Klimagerät nicht an Orten aufstellen, in denen Rauch, brennbare Gase oder viel Feuchtigkeit vorhanden sind, wie z.B. in einem Treibhaus.
- Das Klimagerät nicht dort aufstellen, wo Geräte übermäßig Hitze erzeugen.
- Das Klimagerät nicht an Orten aufstellen, in denen es Nässe und Feuchtigkeit ausgesetzt ist.

Zu vermeiden:

Um die Außeneinheit vor übermäßiger Korrosion zu schützen, diese nicht dort aufzustellen, wo sie Meerwasserhaltiger Luft oder aggressiven Dämpfen ausgesetzt ist.

- Vergewissern Sie sich, daß keine Hindernisse neben der Inneneinheit die Luftzirkulation unterbrechen können. Die Luftausblaslamellen und Luftansauggitter nicht mit Vorhängen o.ä versperren. Keine Gegenstände auf das Gerät legen.

ELEKTRISCHE ERFORDERNISSE

Vor dem Einsatz der Klimaanlage

- Überprüfen Sie, daß die einphasige Nennspannung zur Versorgung am Anwendungsort 220/240 Volt ist.
- Das Gerät verfügt über ein spezielles elektrisches Anschlusskabel (X-Type Verbindung); wenn es beschädigt ist, lassen Sie es durch einen Servicefachmann ersetzen.
- Vergewissern Sie sich, daß die Steckdose der elektrischen Installation immer mit wirksamer Erdung versehen ist.
- Vergewissern Sie sich, daß die Elektroversorgung den entsprechenden Betriebsstrom liefern kann. Überprüfen Sie die auf dem Datenschild auf der Einheit gezeigte max. Leistung.
- Das Klimagerät ist mit mind. 10 A abzusichern.
- Beachten Sie den erhöhten Anlaufstrom (normalerweise für max 1 Sekunde).
- Alle elektrische Anschlüsse müssen den örtlichen Vorschriften entsprechen. Fragen Sie zu Einzelheiten hierzu Ihre Händler oder einen Elektriker.

ACHTUNG !

Das Klimagerät ist mit einer Startverzögerung für den Kompressor ausgerüstet. Der Kompressor startet 3 Minuten verzögert nach dem Einschaltvorgang.

HINWEIS

Dieses Klimagerät ist je nach Ausführung mit den Funktionen Kühlung, Entfeuchtung und Lüftung ausgestattet. Weitere Details zu diesen Funktionen werden nachfolgend aufgeführt. Bei der Verwendung dieses Klimagerät müssen folgende Anweisungen befolgt werden.

BETRIEBSGRENZEN		
KÜHLUNG		
MAXIMUMBEDINGUNGEN	AUßENTEMPERATUR RAUMTEMPERATUR	46°C T.K. 32°C T.K./23°C F.K.
MINIMUMBEDINGUNGEN	AUßENTEMPERATUR RAUMTEMPERATUR	19°C T.K. 19°C T.K./14°C F.K.

DAS PRODUKT

1. Infrarot-Fernbedienung
2. Display
3. Luftausblasöffnungen
4. Luftansauggitter
5. Außeneinheit
6. Verbindungsschlauch
7. Luftfilter
8. Stromkabel mit Stecker
9. Bedienung Kondenswasserflußrohr
10. Abdeckung der Schnellanschlüsse

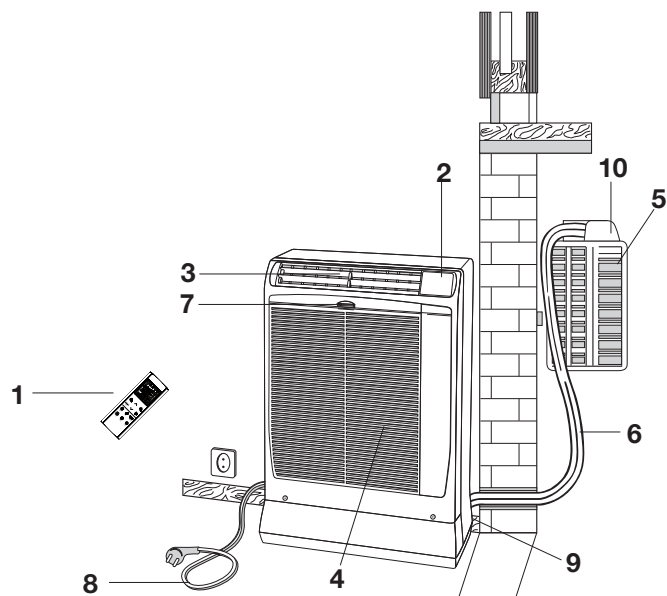

DISPLAY

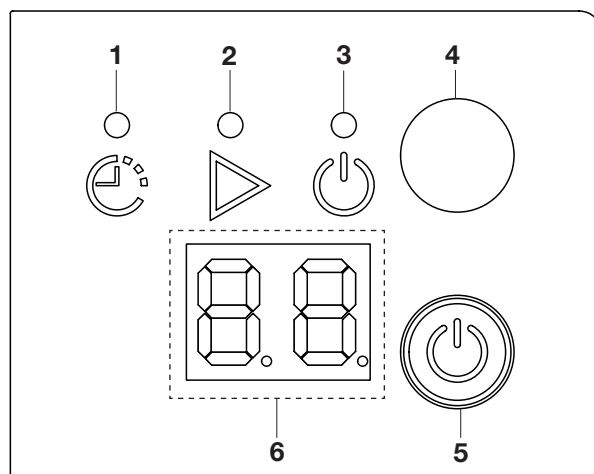

1. **Zeitprogrammierleuchte (TIMER):** sie leuchtet auf, wenn ein Timer aktiviert ist (siehe Abschnitt "AUSWÄHLEN DES TIMERS")
2. **Betriebsleuchte (OPERATION):** sie leuchtet auf, wenn die Einheit eingeschaltet wird.
3. **STANDBY Anzeige:** Sie leuchtet auf, wenn das Klimagerät mit der Stromversorgung verbunden und bereit zum Empfang von Signalen der Fernbedienung ist.
4. **Empfänger:** Empfängt die von der Fernbedienung gesendeten Infrarot-Signale.
5. **Betriebstaste (ohne Fernbedienung):** Drücken Sie diese Taste, um die Einheit ein- oder auszuschalten (siehe Abschnitt "BETRIEB OHNE FERNBEDIENUNG"). Halten Sie diese Taste 5 Sekunden lang gedrückt, um die WiFi-Konfiguration zu aktivieren (Nur für WiFi-Modelle, siehe Handbuch "WiFi-ANLEITUNG")

NUR FÜR WiFi-MODELLE

6. **Anzeige der Umgebungstemperatur und Betriebsfehler:** sie zeigt die Umgebungstemperatur oder Betriebsfehlercodes an (siehe Tabelle SELBSTDIAGNOSE).

Jedes Mal, wenn ein Fernbedienungssignal empfangen und gespeichert wird, zeigt das Display einige Sekunden lang die eingestellte Temperatur (Sollwert) an.



WARNUNG

Die Position OFF unterbricht nicht die Stromversorgung. Den Hauptschalter zum Ausschalten des Klimagerätes benutzen.

BENUTZUNG DER FERNBEDIENUNG

EINSETZEN DER BATTERIEN

- Die Abdeckung auf der Rückseite der Fernbedienung entfernen.

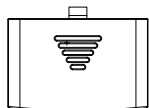
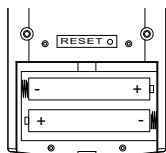

- Zwei Batterien von 1,5 V-DC Art AAA alkaline einsetzen. Die Pole, wie auf der Fernbedienung angegeben, beachten.
- Stellen Sie die Uhr ein (siehe Verfahren auf Seite 8). Die Fernbedienung ist jetzt betriebsbereit.
- Die mittlere Betriebsdauer der Batterien ist 6 Monate. Sie hängt davon ab, wie oft die Fernbedienung benutzt wird. Die Batterien bei längerer Nichtbenutzung der Fernbedienung (mehr als 1 Monat) herausnehmen. Ersetzen Sie die Batterien, wenn das Batteriesymbol auf der Fernbedienung angezeigt wird.
- Die Batterien der Fernbedienung enthalten umweltschädigende Substanzen. Die leeren Batterien sollen gemäß der örtlichen Vorschriften beseitigt werden.

WIE DIE BATTERIEN ZU ENTFERNEN

- Die Abdeckung entfernen.
- Drücken Sie die Batterie nach dem negativen Pol und entfernen Sie sie vom positiven Pol (wie in Abbildung gezeigt ist).
- Entfernen Sie ebenso die andere Batterie.

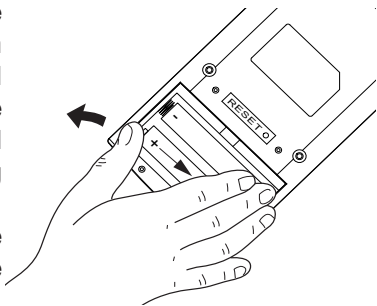

WAHLSCHALTER DES TEMPERATURSENSORS

- Unter Normalbedingungen wird die Raumtemperatur vom Temperatursensor in der Fernbedienung ermittelt und kontrolliert (auf dem Bildschirm erscheint das IFEEL-Symbol). Diese Funktion erlaubt die beste Raumtemperatur zu haben, weil die Fernbedienung die Temperatur von dem Platz überträgt, wo Sie sich befinden. Wenn Sie diese Funktion nutzen, sollte die Fernbedienung immer mit dem Temperatursensor in Richtung der Inneneinheit gehalten bzw. abgelegt werden, darum ist es angebracht, daß sie sichtbar von der Inneneinheit ist (zum Beispiel, legen Sie sie nicht in eine Schublade).
- Man kann den Temperatursensor durch Druck einige Sekunden lang auf die VENTILATOR/IFEEL-Taste ausschalten (). In dem Fall erlischt das entsprechende Symbol auf dem Display und der Sensor im Innern des Geräts wird eingeschaltet.

ANMERKUNG

Die Fernbedienung sendet bei jedem Tastendruck und bei jeder vom internen Sensor erkannten Temperaturschwankung Signale an das Inneneinheit. Im Falle von Problemen (Schwache Batterien, die Fernbedienung ist nicht sichtbar von der Inneneinheit,...) wird automatisch der Sensor der Inneneinheit zur Überwachung der Raumtemperatur eingeschaltet. In solchen Fällen kann die Temperatur in der Nähe der Fernbedienung von der in der Umgebung des Geräts abweichen.

BETRIEBSWEISE MIT FERNBEDIENUNG

Der IR-Sender der Fernbedienung auf den Empfänger auf dem Klimagerät richten.

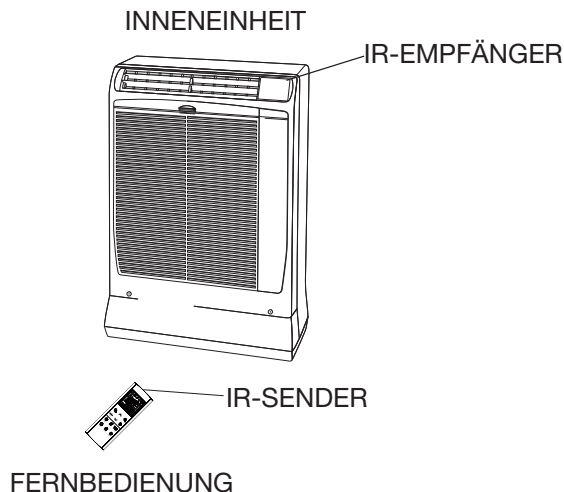

FERNBEDIENUNG

ANZEIGE

Zeigt Informationen an, wenn die Fernbedienung in Betrieb ist.

Betriebsweise

-  Kühlung
-  Entfeuchtung
-  Lüftung
-  Automatik

Ventilator-Geschwindigkeit

Temperatur
Tage der Woche

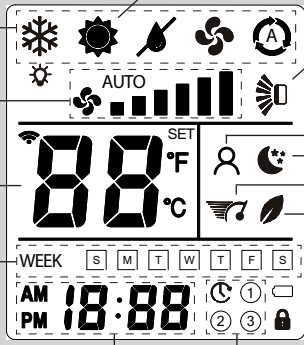



Uhr Timer: 3 Arten + verzögerter Timer

HEIZUNG BETRIEB: auf dieser Einheit nicht aktiv

KLAPPE: auf dieser Einheit nicht aktiv

Es zeigt an, dass die Klimaanlage in der Betriebsart I FEEL funktioniert (der Fernbedienungssensor ist eingeschaltet)

-  Nacht-Programm
-  TURBO Programm
-  ECO Programm

DE

TASTE ON/OFF (ein/aus)

Drücken Sie diese Taste, um das Klimagerät ein- und auszuschalten.

Drücken Sie 2 Sekunden lang, um die Tasten zu sperren / entsperren 

SENDER







Wenn die Fernbedienungs-Tasten gedrückt werden, leuchtet die Lampe  auf dem Display auf, um die Einstellungsänderungen des Klimagerätes überzutragen.

SENSOR

Ein Temperatursensor im Innern der Fernbedienung misst die Raumtemperatur. (Siehe hintere Fernbedienung)

TASTE VENTILATOR/IFEEL

Drücken Sie diese Taste, um die Ventilator-Geschwindigkeit zu ändern.

-  Die Ventilator-Geschwindigkeit wird automatisch von der Einheit gewählt.
-  Niedrige Geschwindigkeit
-  Mittlere/niedrige Geschwindigkeit
-  Mittlere Geschwindigkeit
-  Mittlere/hohe Geschwindigkeit
-  Hohe Geschwindigkeit
-  Sehr hohe Geschwindigkeit

IFEEL FUNKTION

Drücken Sie diese Taste einige Sekunden lang, um die Einstellung des aktiven Temperatursensors zu ändern (von der Fernbedienung zur Klimaanlage und umgekehrt).

TEMPERATURWAHLTASTEN

- (kälter)
Diese Taste zur Senkung der gewählten Temperatur drücken.
+ (wärmer)
Diese Taste zur Erhöhung der gewählten Temperatur drücken.

VERWENDEN SIE DIESE TASTEN AUCH ZUM EINSTELLEN DES TIMERS

KLAPPE TASTE

(NICHT ACTIV TASTE)

TURBO TASTE

Diese Taste drücken, um die Funktion TURBO zu aktivieren.

BETRIEBSWEISE TASTE

Diese Taste drücken, um die Betriebsweise des Klimagerätes zu ändern.

KÜHLUNG

Das Klimagerät kühlt die Luft und senkt die Raumtemperatur.

HEIZUNG (nicht verfügbar)

ENTFEUCHTUNG

Das Klimagerät senkt die Raumfeuchte.

LÜFTUNG

Das Klimagerät funktioniert nur als Ventilator.

AUTOMATIK =

NIGHT TASTE

Diese Taste drücken, um die Funktion NIGHT zu aktivieren.

ECO TASTE

Diese Taste drücken, um die Funktion ECO zu aktivieren.

TASTE FILTER (NICHT ACTIV TASTE)

UHR/TIMER TASTE

Drücken Sie diese Taste, um den gewünschten Timer auszuwählen. Drücken Sie 2 Sekunden lang, um den Timer einzustellen. Für Einzelheiten siehe "EINSTELLUNG DER UHR", "AUSWAHL DES TIMERS", und "EINSTELLUNG DES TIMERS".





TASTE LIGHT

Drücken Sie diese Taste, um die Geräteanzeige ein- oder auszuschalten

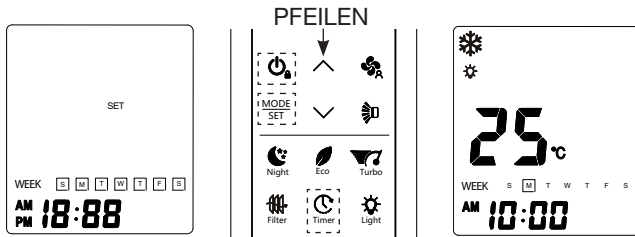



EINSTELLUNG DER UHR

- Drücken Sie die Timer-Taste  einige Sekunden lang. Drücken Sie die Taste .



- AM oder PM beginnt zu blinken: Wählen Sie mit den Pfeilen AM oder PM aus und bestätigen Sie mit . Die Stundenanzeige beginnt zu blinken: Stellen Sie die Uhrzeit mit den Pfeilen ein und bestätigen Sie mit . Die Minutenanzeige beginnen zu blinken: Stellen Sie die Minuten mit den Pfeilen ein und bestätigen Sie mit . WOCHE beginnt zu blinken: Stellen Sie den Wochentag mit den Pfeilen ein und bestätigen Sie mit .
- An diesem Punkt ist der Vorgang abgeschlossen: Drücken Sie die Taste , um das Uhrmenü zu verlassen.

KÜHLUNG / AUTOMATIK FUNKTION

- Schalten Sie das Gerät mit der ON / OFF-Taste ein.
- Die Taste  drücken, bis das Zeichen KÜHLUNG  auf dem Display erscheint.
- Die Tasten   drücken, um die gewünschte Temperatur einzugeben (Der Einstellungsbereich liegt zwischen 10 °C und 32 °C).

20°C DER GEWÄHLTE TEMPERATURWERT UND DAS WORT "SET" WERDEN ANGEZEIGT.

25°C 5 SEKUNDEN NACH DER EINSTELLUNG DER GEWÄHLTEN TEMPERATUR DIE RAUMTEMPERATUR WIRD WIEDER ANGEZEIGT.

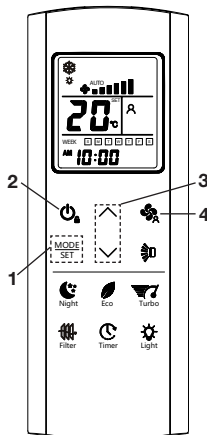





- Die Taste  drücken, um die Ventilator-Geschwindigkeit einzugeben.

ANMERKUNGEN

- Wenn der Ventilator automatisch eingestellt wird und die Einheit beim Erreichen des Sollwerts stoppt, stoppt auch der Lüfter. Wenn der Ventilator auf eine der sechs manuellen Geschwindigkeiten eingestellt ist, arbeitet er mit der gewählten Geschwindigkeit weiter, auch wenn die Einheit beim Erreichen des Sollwerts stoppt.
- Wenn die Außen- oder Innentemperatur zu niedrig ist, kann das Gerät die Drehzahl des Kompressors begrenzen oder ihn für einen bestimmten Zeitraum ausschalten, um die Bildung von Eis auf dem internen Wärmetauscher zu vermeiden.

ENTFEUCHTUNG FUNKTION

- Schalten Sie das Gerät mit der ON / OFF-Taste ein.
- Die Taste  drücken, bis das Zeichen ENTFEUCHTUNG  auf dem Display erscheint.
- Die Tasten   drücken, um die gewünschte Temperatur einzugeben (Der Einstellungsbereich liegt zwischen 10 °C und 32 °C).



20°C DER GEWÄHLTE TEMPERATURWERT UND DAS WORT "SET" WERDEN ANGEZEIGT.

25°C 5 SEKUNDEN NACH DER EINSTELLUNG DER GEWÄHLTEN TEMPERATUR DIE RAUMTEMPERATUR WIRD WIEDER ANGEZEIGT.

ANMERKUNGEN



- Wählen Sie die Funktion "Entfeuchtung", wenn Sie die Raumluftfeuchte senken wollen.
- Wenn die Raumtemperatur erreicht den auf der Fernbedienung eingestellten Wert (Thermostat), wiederholt das Gerät das ON/OFF Programm automatisch.
- Wenn die Funktion "Entfeuchtung" gewählt wird, läuft der Ventilator mit automatischer Geschwindigkeit (Symbol  der Fernbedienung) um die Entfeuchtung zu maximieren.
- Bei einer Innentemperatur unter 10 °C darf die Funktion "Entfeuchtung" nicht gewählt werden.

VENTILATION FUNKTION

Will man lediglich die Luft im Zimmer umwälzen, ohne die Temperatur zu verändern, drücken Sie die Taste , bis nur das Ventilationssymbol  angezeigt wird.

WAHL DER VENTILATOR-GESCHWINDIGKEIT

AUTOMATIK

Mit der Taste  die Position "AUTO"  eingeben. Die Einheit wird automatisch die Ventilator-Geschwindigkeit kontrollieren. Beim Anlauf des Klimageräts, ändert sich die Ventilator-Geschwindigkeit entsprechend der thermischen Belastung des Raumes.

ANMERKUNG

Im VENTILATION FUNKTION entspricht die AUTOMATIK Geschwindigkeit der hohen Geschwindigkeit H.

MANUELL

Zur manuellen Einstellung der Ventilator-Geschwindigkeit die Taste  betätigen und die gewünschte Geschwindigkeit wählen:







L	Niedrige	MH	Mittlere-hohe
ML	Mittlere-niedrige	H	Hohe
M	Mittlere	VH	Sehr hohe

NACHT-PROGRAMM

Dieses Programm wird verwendet, um die Stille und den Komfort während der Nacht zu erhöhen.

Um das Nacht-Programm zu aktivieren:

1. Die Taste  drücken, um Kühlung einzustellen.
2. Die Taste  drücken.
3. Das Symbol  erscheint auf dem Display. Zum Löschen desselben nochmals die Taste  drücken.

Was ist das Nacht-Programm?

Wenn dieses Programm wird gewählt, verändert das Klimagerät nach 60 Minuten automatisch die Raumtemperatur: sie wird um 1 °C erhöht. Auf diese Weise wird Energie gespart, ohne auf den nächtlichen Komfort im Raum verzichten zu müssen.

ANMERKUNG





Während des Nachtprogrammes ist die Ventilatorgeschwindigkeit automatisch niedriger, indem er das Geräusch reduziert.

ENERGIESPAREN PROGRAMM (ECO)

Dieses Programm wird verwendet, um die maximale vom Gerät aufgenommene elektrische Leistung zu begrenzen.

Wenn das Energiesparprogramm ausgewählt ist, begrenzt die Klimaanlage die absorbierte Leistung auf 75% der maximalen Leistung. Diese Grenze kann durch Ändern des Parameters P12 auf der Fernbedienung eingestellt werden (siehe Abschnitt "Parametereinstellung").





Um das Energiesparen-Programm zu aktivieren:

1. Die Taste  drücken, um Kühlung oder Entfeuchtung einzustellen.
2. Die Taste  drücken.
3. Das Symbol  erscheint auf dem Display. Zum Löschen desselben nochmals die Taste  drücken.



TURBO PROGRAMM

Dieses Programm wird verwendet, um die maximale Leistung zu erhöhen, die von der Klimaanlage geliefert werden kann, auch wenn sie weniger leise ist.

Um das Turbo-Programm zu aktivieren:

1. Die Taste  drücken, um Kühlung einzustellen.
2. Die Taste  drücken.
3. Das Symbol  erscheint auf dem Display. Zum Löschen desselben nochmals die Taste  drücken.

AUSWAHL DES TIMERS

Um den Timer auszuwählen, drücken Sie die Taste , um die Fernbedienung einzuschalten, und drücken Sie dann die Taste , um die gewünschte Programmierung auszuwählen:

-  → ①
oder "aus"
② → ③

ANMERKUNG

Bei einem Stromausfall und einer Wiederherstellung muss die Timerauswahl erneut durchgeführt werden.

RESET TASTE







Drücken Sie die RESET-Taste auf der Rückseite der Fernbedienung, um alle Einstellungen zurückzusetzen und die Werkseinstellung zurückzukehren.



EINSTELLEN DER ZEITPROGRAMMIERUNG (TIMER)

A) VERZÖGERTER TIMER

Dieser Timer wird verwendet, um das Gerät zu starten (wenn es ausgeschaltet ist) oder um das Gerät nach einer bestimmten Zeit zu stoppen (wenn es eingeschaltet ist), um die Verzögerungszeit einzustellen.

1. Drücken Sie die Timer-Taste  einige Sekunden lang.
2. Drücken Sie den Aufwärtspfeil , um den verzögerten Timer auszuwählen .
3. Drücken Sie die Taste : Die Stundenanzeige beginnt zu blinken. Stellen Sie die Zeit mit den Pfeilen ein.
4. Drücken Sie die Taste  erneut: Die Minuten beginnen zu blinken. Stellen Sie die Minuten mit den Pfeilen ein.
5. Bestätigen Sie mit der Taste  und drücken Sie dann , um das Menü für den verzögerten Timer zu verlassen.





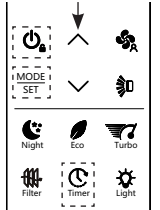





8:00 

PFEILEN



B) TIMER PROGRAMM ① ② ③

Mit diesem Timer wird das Gerät zu vordefinierten Zeiten und Tagen ein- und ausgeschaltet.

1. Drücken Sie die Timer-Taste  einige Sekunden lang.
2. Drücken Sie den Aufwärtspfeil , um das einzustellende Zeitprogramm auszuwählen (①, ② oder ③).
3. Drücken Sie die Taste : die Anzeige ON beginnt zu blinken.
4. Drücken Sie die Taste  erneut: die Anzeige AM beginnt zu blinken (Sie können AM oder PM mit den Pfeilen wählen).
5. Drücken Sie die Taste : Die Stundenanzeige beginnt zu blinken. Stellen Sie die Zeit mit den Pfeilen ein.
6. Drücken Sie die Taste  erneut: Die Minuten beginnen zu blinken. Stellen Sie die Minuten mit den Pfeilen ein.
7. Drücken Sie die Taste : die Anzeige OFF beginnt zu blinken.
8. Wiederholen Sie den gleichen Vorgang, um AM oder PM, Stunde und Minuten einzustellen.
9. Jetzt drücken Sie den Aufwärtspfeil  und die WOCHE beginnt zu blinken.
9. Drücken Sie die Taste : Die Anzeige des ersten Wochentags beginnt zu blinken; Wählen Sie mit den Pfeilen ON oder OFF und bestätigen Sie mit der Taste .
9. Die Anzeige des zweiten Tages beginnt zu blinken: Wiederholen Sie den Vorgang auf Wunsch an jedem Wochentag.
10. Drücken Sie  am Ende, um das Menü zu verlassen.



PFEILEN

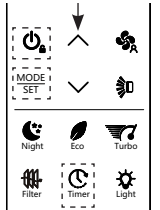

ANMERKUNG

E' possibile impostare fino a 3 programmazioni settimanali ad orari diversi utilizzando i timer.

PARAMETEREINSTELLUNG

Um auf das „Parameter-Menü“ zuzugreifen, drücken Sie im Hauptbildschirm oder im AUS-Bildschirm lange auf „MODE / SET“:

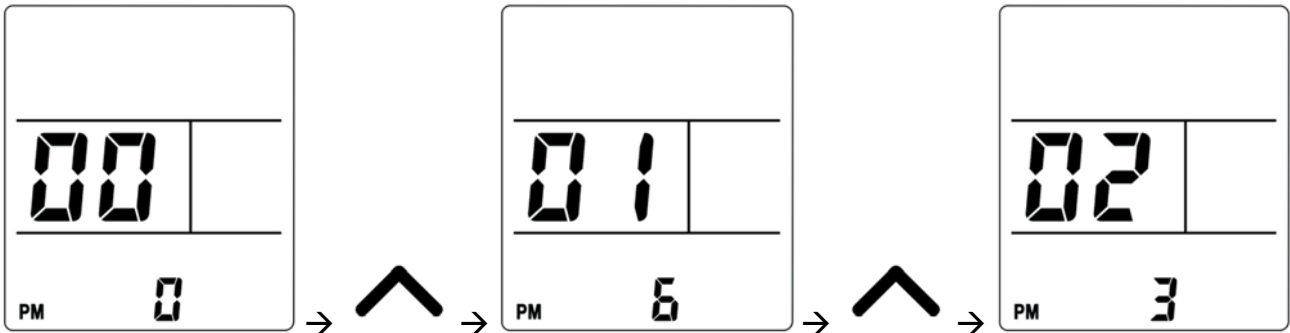
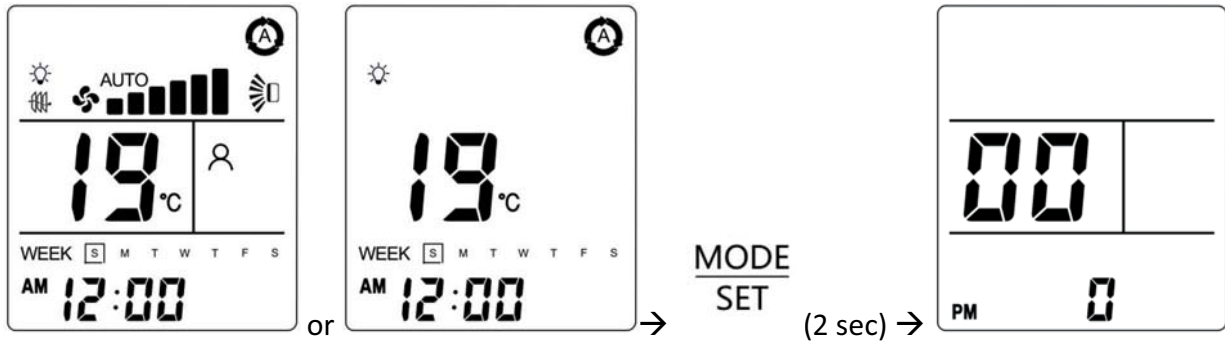

Wenn ein Parameter ausgewählt wurde, drücken Sie lange auf „MODE / SET“, um den Parameterwert zu ändern. Der Parameterwert beginnt zu blinken und das SET-Symbol leuchtet auf:

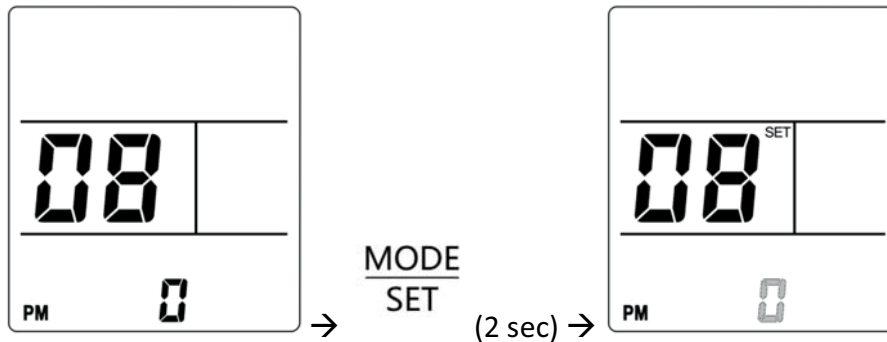

Drücken Sie „AUF“ oder „AB“, um den Parameterwert zu ändern, quindi premere „MODE / SET“, um den ausgewählten Parameterwert zu speichern und zu übertragen oder drücken Sie „ON / OFF“, um den vorherigen Wert des Parameters wiederherzustellen:

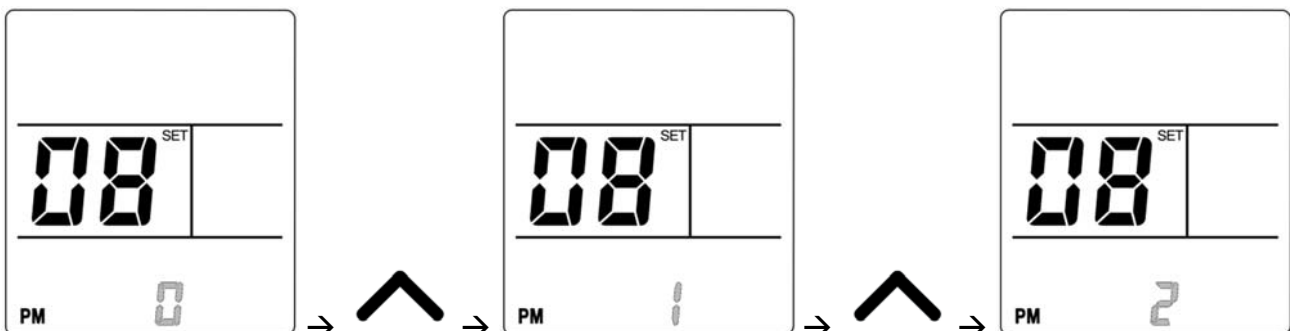

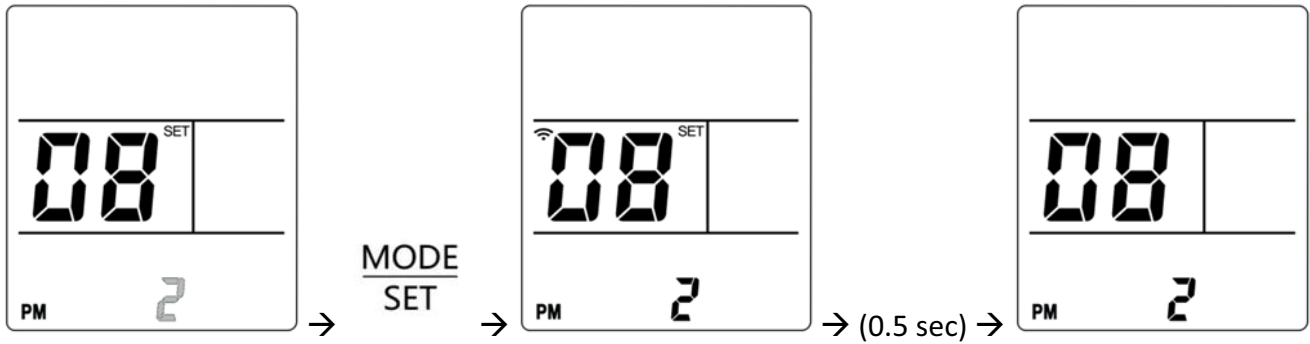

DE

Drücken Sie „ON / OFF“, um zum Hauptbildschirm zurückzukehren:

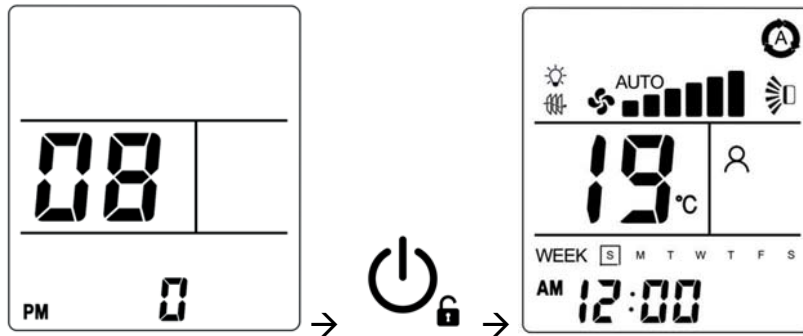

Par.	Parameterbeschreibung	Min	Default	Max	Werten
P00	Auf Werkseinstellungen zurücksetzen	0	0	3	0 = Behält die eingestellten Parameter bei 1 = Setzen Sie alle Fernbedienungsparameter auf die Werkseinstellungen zurück
P01	Softwareversion	0	-	7	Softwareversion der Fernbedienung
P05	Temperaturskala	0	0	1	0 = °C (Celsius) 1 = °F (Fahrenheit)
P06	Übertragungskanal	0	0	3	0 = Kanal #0 1 = Kanal #1 2 = Kanal #2 3 = Kanal #3
P12	Eingangsleistungsgrenze im ECO-Modus	30	75	99	Bei Auswahl des ECO-Modus ist die vom Gerät maximal aufgenommene elektrische Leistung auf P12 begrenzt: 30 = 30% der maximalen Leistung 31 = 31% der maximalen Leistung ... 99 = 99% der maximalen Leistung

ANMERKUNG

Parameter, die nicht in der Tabelle aufgeführt sind, sind reserviert und sollten nicht geändert werden. La modifica dei parametri non elencati può causare il malfunzionamento del condizionatore d'aria.

LUFTSTROM-EINSTELLUNG

VERTIKAL

Fassen Sie die Klappe und drehen Sie sie nach oben oder nach unten.

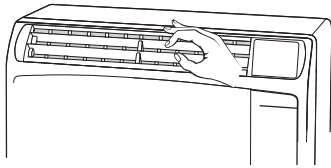

HORIZONTAL

Der Luftstrom kann horizontal eingestellt werden, indem die vertikalen Luftleitlamellen nach links oder rechts gestellt werden (siehe Abbildung).

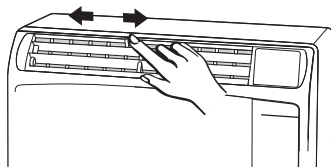

VORSICHT

Während der Kühlung oder Entfeuchtung, besonders mit großem Feuchtigkeitsgehalt im Raum, stellen Sie die vertikalen Luftleitlamellen stirnseitig ein. Wenn die Luftleitlamellen ganz nach links oder nach rechts gestellt werden, könnten sich Kondenswasser und Tropfen auf den Lamellen des Luftauslasses bilden.

BETRIEBSWEISE OHNE FERNBEDIENUNG

Bei Bedarf kann das Klimagerät ohne Fernbedienung betrieben werden:

1. KLIMAGERÄT AUSSER BETRIEB

Wenn Sie das Klimagerät in Betrieb setzen wollen, ist die BETRIEBSTASTE zu drücken, um die Funktion KÜHLUNG auszuwählen:

ANMERKUNG

Das Klimagerät wird mit der Höchsten Ventilator-Geschwindigkeit eingeschaltet.
Die Temperatur-Einstellung ist 25°C.

2. KLIMAGERÄT IN BETRIEB

Möchten Sie das Klimagerät ausschalten, drücken Sie die BETRIEBSTASTE nochmal.

ANMERKUNG

Stromunterbrechung während des Betriebs.

Beim Auftreten einer Stromunterbrechung hält das Klimagerät an. Wird die Versorgung wiederhergestellt, schaltet sich das Klimagerät nach 3 Minuten automatisch wieder ein. Die Betriebseinstellungen werden 1 Minute nach dem letzten von der Einheit empfangenen Fernbedienungssignal gespeichert.

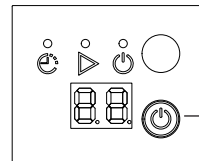

BETRIEBSTASTE

PFLEGE UND WARTUNG



VORSICHT

Vor Beginn der Reinigungs- und Wartungsvorgänge ist die Klimaanlage abzuschalten und der Stecker aus der Steckdose zu ziehen.

AUßENEINHEIT MIT ABDECKUNG

- Einige Metallkanten und die Luftleitlamellen des Kondensatorbauteiles sind scharf. Diese Teile sind daher mit großer Sorgfalt zu reinigen.
- Periodisch soll die Außeneinheit vom Flugstaub auf der Kondensatoroberfläche durch Abbürsten oder Abwaschen gereinigt werden.
- Das Kondensatorbauteil und andere Komponenten der Außeneinheit müssen periodisch gereinigt werden. Befragen Sie den Händler oder den Kundendienst.

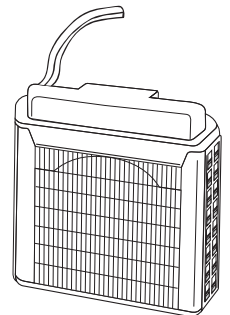

INNENEINHEIT

- Zum Reinigen kein Wasser auf die Einheit gießen. Sie könnten die inneren Komponenten beschädigen oder einen Kurzschluß verursachen.
- Keine Lösungsmittel oder aggressive chemische Reinigungsmittel verwenden. Das Kunststoffgehäuse nicht mit heißem Wasser abreiben.

Reinigung des Gehäuses und des Gitters

Das Gehäuse und Gitter der Inneneinheit mit einer Staubsaugerbürste reinigen oder mit einem weichen, sauberen Tuch abreiben. Wenn diese Teile Flecken aufweisen, ein feuchtes, sauberes Tuch benutzen. Bei der Reinigung des Gitters ist darauf zu achten, daß die Lamellen durch zu starkes Drücken nicht aus ihrem Sitz gleiten.

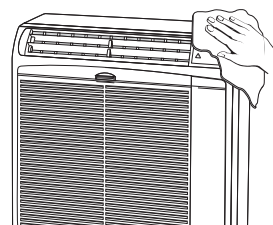

FALSCH!

LUFTFILTER

Der Luftfilter muß wenigstens einmal alle 2 Betriebswochen überprüft und gereinigt werden. Der Betrieb mit schmutzigen oder verstopften Filtern kann die Leistung des Klimagerätes verringern. Der Filter ist hinter dem Luftansauggitter angebracht und wird nach oben herausgezogen.

DEMONTAGE DES FILTERS

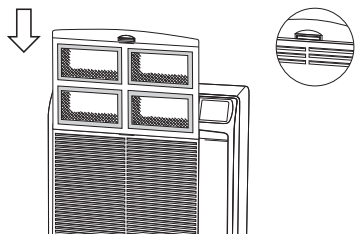

FILTERREINIGUNG

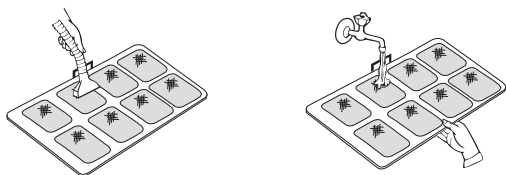

Den Filter mit einem Staubsauger reinigen. Ist öliges Staub vorhanden, ist der Filter mit lauwarmen Seifenwasser zu waschen, zu spülen und trocknen zu lassen.

TRANSPORT

Das Gerät nur senkrecht transportieren.

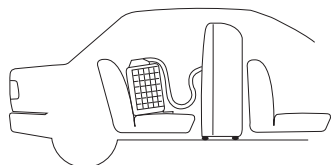

LAGERUNG

Falls die Klimaanlage für eine längere Zeit nicht benutzt werden soll, sind die Filter zu reinigen und das Kondenswasser der innereren Einheit durch Öffnen des hinteren Kondenswasserabflusses abzulassen. Die Verbindungsschläuche nicht demontieren; wenn Sie dazu gezwungen sind, schützen Sie die beiden offenen Hälften der Schnellkupplungen, nachdem Sie sie getrennt haben und bevor Sie die Verbindungsschläuche und das Außengerät handhaben; benutzen Sie den mitgelieferten Kunststoffkappen, indem Sie diese mit einem Maulschlüssel fest anziehen. Schließen Sie den Schlauch nach der Handhabung wieder an die Einheit an, um Kältemittellecks während der Lagerungsphase zu vermeiden. Legen Sie keine Gegenstände auf der Geräteoberseite ab und decken Sie das Gerät, falls möglich, mit einer Kunststoffolie ab.

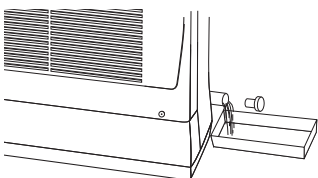

KONDENSWASSERFLUBROHR

ZUBEHÖRTEILE (AUF ANFRAGE)

HALTERSATZ FÜR AUSSEN-EINHEIT

Es ist möglich ein Haltersatz für die Installation der Außeneinheit zu erwerben.

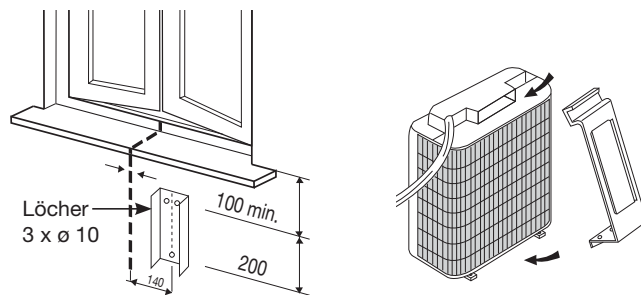

DE

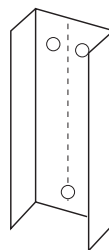

WANDHALTERUNG

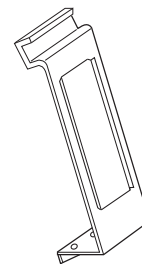

EINHEIT-HALTER

RATSCHLÄGE FÜR HÖCHSTEN KOMFORT UND REDUZIERTEN VERBRAUCH

VERMEIDEN SIE:

- Die Luftzufuhr und das Luftansauggitter der Einheit zu versperren. Sind diese nicht frei, arbeitet die Einheit nicht einwandfrei und könnte Schaden erleiden.
- Notfalls Sonnenschutz benutzen oder Vorhänge zuziehen, um Sonnenbestrahlung des Raumes zu verhindern.

ÜBERPRÜFEN SIE:

- Daß der Luftfilter immer sauber ist. Ein schmutziger Filter vermindert die Luftzirkulation und setzt die Leistung der Einheit herab.
- Daß Fenster und Türen geschlossen sind, um das Eindringen von Falschluff zu vermeiden.

FESTSTELLUNG UND BEHEBUNG VON BETRIEBSSTÖRUNGEN

- Der Gebrauch von mobilen Telefonen muß in der Nähe des Klimagerätes vermieden werden, weil sie beim Betrieb des Gerätes Störungen verursachen können. Im Falle einer Betriebsstörung (Die Betriebslampe OPERATION leuchtet, aber die Außeneinheit läuft nicht) schalten Sie die Stromversorgung für 60 Sekunden am Hauptschalter oder durch Ziehen des Steckers ab und schalten das Gerät anschließend wieder ein.

- Die blinkende Betriebslampe OPERATION und das gleichzeitige Anhalten des Klimagerätes für kurze Zeit signalisieren, daß das Gerät gerade das angefallene Kondenswasser abführt. (Siehe Tabelle „SELBSTDIAGNOSE“)

Wenn die Betriebsleuchte OPERATION dauerhaft blinkt und sich das Klimagerät abschaltet, deutet dies auf eine Störung an der Kondenswasserpumpe oder auf einen verstopften Kondenswasserschlauch hin; kontaktieren Sie in diesem Falle Ihren Technischen Kundendienst.

Vorübergehend kann man das Klimagerät weiterlaufen lassen, indem man eine flasche Schüssel o.ä. unter den Kondenswasserablauf auf der Rückseite des Gerätes stellt und den Stopfen des Ablaufes entfernt.

- Falls das Klimagerät nicht richtig funktioniert, führen Sie bitte die unten aufgeführten Überprüfungen durch, bevor Sie den technischen Kundendienst rufen. Falls die Störung bleibt, wenden Sie sich an den Händler oder den Technischen Kundendienst.

Störung: Das Klimagerät läuft überhaupt nicht.

Mögliche Ursache:

1. Keine Stromzufuhr.
2. Niederdruckschalter wurde ausgelöst.
3. Netzspannung ist zu niedrig.
4. Betriebstaste ist ausgeschaltet (OFF).
5. Batterien in der Fernbedienung sind erschöpft.

Abhilfe:

1. Für erneute Stromzufuhr sorgen.
2. Wenden Sie sich an eine Kundendienststelle.
3. Lassen Sie sich von Ihrem Elektriker oder Fachhändler beraten.
4. Taste ON/OFF erneut drücken.
5. Batterien auswechseln.

Störung: Kompressor läuft, kommt jedoch bald zum Stillstand.

Mögliche Ursache:

1. Ein Hindernis befindet sich vor der Kondensatorschlange.

Abhilfe:

1. Hindernis entfernen.

Störung: Schlechte Kühlleistung.

Mögliche Ursache:

1. Luftfilter ist schmutzig oder zugesetzt.
2. Eine Wärmequelle oder viele Leute befinden sich im Raum.
3. Türen und/oder Fenster sind geöffnet.
4. Ein Hindernis befindet sich in der Nähe des Lufteinlasses oder -auslasses.
5. Thermostat ist zu hoch eingestellt.

Abhilfe:

1. Luftfilter reinigen, um den Luftstrom zu verbessern.
2. Die Wärmequelle möglichst abschalten.
3. Diese schließen, damit keine Wärme bzw. Kälte von außen eindringt.
4. Hindernis entfernen, um eine ungehinderte Luftzirkulation zu gewährleisten.
5. Temperatur niedriger einstellen.

Störung: vom Klimagerät werden Knackgeräusche wahrgenommen.

Mögliche Ursache:

1. Beim Betrieb können plötzliche Temperaturwechsel eine Ausdehnung bzw. ein Schrumpfen von Kunststoffteilen verursachen. In einem solchen Fall werden u.U. Knackgeräusche wahrgenommen.

Abhilfe:

1. Dies ist ein normal Vorgang, der sofort wieder aufhört, sobald ein ausgeglichenes Temperaturniveau in den Bauteilen erreicht ist.

SELBSTDIAGNOSE

N.	LAMPEN			MÖGLICHE URSACHE	ABHILFE
	TIMER	OPERATION	STANDBY		
-	☼	●	☼	Heizung Funktion nicht verfügbar	Wählen Sie eine verfügbare Funktion
E1	☼	☼	☼	Kommunikationsfehler mit HMI-Empfängerkarte oder Problem mit der Serververbindung (nur WiFi-Modell)	Rufen Sie den den Kundendienst
E2	○	☼	○	Kondensatabsaugfehler (Schwimmerfehler)	Rufen Sie den den Kundendienst
E3	●	●	☼	PFC-Fehler (Überstrom, Überspannung oder PFC-Kommunikationsfehler)	Rufen Sie den den Kundendienst
E4	☼	●	○	Fehlfunktion des internen Lüfters	Rufen Sie den den Kundendienst
E5	●	○	☼	Übertemperatur der Inverter-Karte (Kompressormodul)	Rufen Sie den den Kundendienst
E6	○	●	☼	Kompressorüberstrom	Rufen Sie den den Kundendienst
E7	○	☼	☼	Fehlerhafter / nicht angeschlossen Innen-Luft Sensor (RAT)	Rufen Sie den den Kundendienst
E8	☼	☼	○	Fehlerhafter / nicht angeschlossen Sensor (Kondensator - ICT)	Rufen Sie den den Kundendienst
E9	○	○	☼	Fehlerhafter / nicht angeschlossen Kompressor Durchflusssensor (CDT)	Rufen Sie den den Kundendienst

○ = Ausgeschaltete Lampe

● = Eingeschaltete Lampe

☼ = die Lampe blinkt



HINWEIS FÜR DIE KORREKTE ENTSORGUNG DES PRODUKTS IN ÜBEREINSTIMMUNG MIT DER EUROPÄISCHEN RICHTLINIE 2012/19/EU

Am Ende seiner Nutzzeit darf dieses Gerät nicht zusammen mit dem Hausmüll beseitigt werden. Es darf zu den örtlichen Sammelstellen oder zu den Fachhändlern, die einen Rücknahmeservice anbieten, gebracht werden.

Die getrennte Entsorgung eines elektrischen und elektronischen Gerätes vermeidet mögliche negative Auswirkungen auf die Umwelt und die menschliche Gesundheit, die durch eine nicht vorschriftsmäßige Entsorgung bedingt ist. Zudem ermöglicht wird die Wiederverwertung der Materialien, aus denen sich das Gerät zusammensetzt, was wiederum eine bedeutende Einsparung an Energie und Ressourcen mit sich bringt

Zur Erinnerung an die Verpflichtung, die diese Geräte getrennt zu beseitigen, ist das Produkt mit einer durchgestrichen Mülltonne gekennzeichnet.

DE



ENTSORGUNG VON BATTERIEN GEMÄSS EG-RICHTLINIE 2006/66/EG UND ÄNDERUNGEN DURCH RICHTLINIE 56/2013/EU

Batterien werden ausgewechselt, wenn sie leer sind: bitte entsorgen Sie diese Batterien nicht zusammen mit dem Hausmüll. Bringen Sie die Batterie in die entsprechenden Sammelstellen in Ihrem Wohnort oder zu Geschäften, die diesen Service anbieten. Die getrennte Entsorgung von Batterien verhindert Umwelt- und Gesundheitsschäden, die durch unsachgemäße Entsorgung entstehen. Zudem können die Komponenten ggf. recycelt werden, um Energie und Rohstoffe zu sparen. Diese Batterien sind in jedem Fall getrennt zu entsorgen und das Symbol mit dem durchgestrichen Mülltonne weist Sie genau darauf hin.

VERORDNUNG (EU) F-Gase Nr. 517/2014

Das Gerät enthält R32, fluorierte Treibhausgase mit einem Treibhauspotential (GWP) = 675. Zerstreuen Sie R32 in Atmosphäre nicht.

argoclima S.p.A.

Via Alfeno Varo, 35 - 25020 Alfianello - BS - Italy

Tel. +39 0331 755111 - Fax +39 0331 755501

www.argoclima.com



WiFi GUIDE **EN**

GUIDA ALLA WiFi **IT**

GUIDE WiFi **FR**

LEITFADEN ZU WiFi **DE**

GUÍA DE WiFi **ES**

GUIA DE WiFi **PT**

ULISSE **ECO**

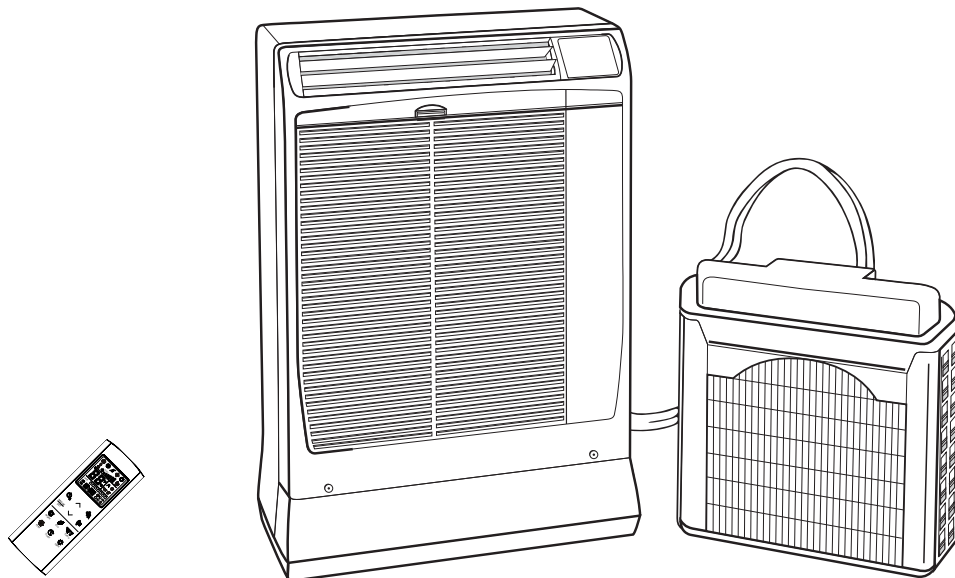

Room air conditioner with remote condenser

Condizionatore d'ambiente con condensatore remoto

Climatiseur avec condenseur a air exterieur

Klimagerät mit außengerät

Acondicionador de ambiente con condensador a distancia

Ar Condicionado com condensador remoto

INHALTSVERZEICHNIS

WiFi-Konfiguration (erster Start)	2
Starten und Benutzung von Web APP	3
WiFi-Netzwerk Reset	5
Konfigurationsprobleme	5

DE WiFi-KONFIGURATION (ERSTER START)

1. Schließen Sie die Einheit an die Stromversorgung an.
2. Überprüfen Sie, ob die WiFi-STATUS LED (Punkt unten rechts im Display) blinkt. Wenn es nicht blinkt, trennen Sie die Stromversorgung, warten Sie, bis sich das Display ausschaltet, und schließen Sie die Stromversorgung wieder an.

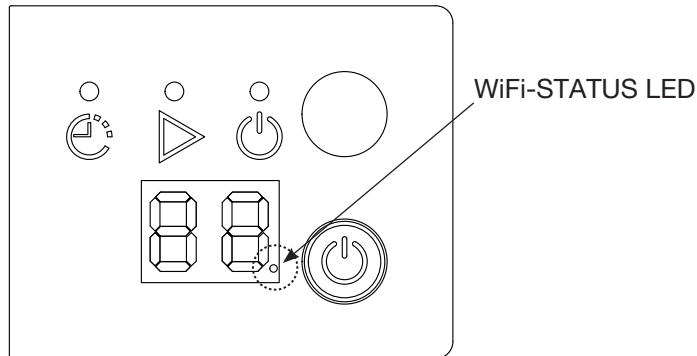

3. Stellen Sie innerhalb von 5 Minuten eine Verbindung zum WiFi-Netzwerk "UI_setup" her, indem Sie es manuell aus der Liste der verfügbaren WiFi-Netzwerke auswählen oder den seitlich angezeigten QR-Code erfassen.
4. Wenn das Telefon einen Internetverbindungsfehler meldet, z. B. "Keine Internetverbindung", wählen Sie die Option, um die Verbindung zum Konfigurations-WLAN "UI_setup" beizubehalten.
5. Wenn die Verbindung zum WiFi-Netzwerk erfolgreich hergestellt wurde, beginnt die WiFi-STATUS LED schneller zu blinken.
6. Stellen Sie innerhalb von 10 Minuten, indem Sie denselben Smartphone benutzen, der mit dem WiFi-Netzwerk "UI-Setup" verbunden ist, eine Verbindung zur Webseite vom Browser unter <http://192.168.4.1> her oder rahmen Sie den unten angezeigten QR-Code.



7. Der nebenstehende Konfigurationsbildschirm wird angezeigt. Wählen Sie aus dem Dropdown-Menü das WiFi-Netzwerk aus, zu dem Sie eine Verbindung herstellen möchten.
8. Geben Sie das Passwort des ausgewählten WiFi-Netzwerks ein. Die maximale Länge des Passworts beträgt 30 Zeichen und darf das '%' -Symbol nicht enthalten.
9. Drücken Sie die Taste **WiFi Connect**, um die eingegebenen Daten zu bestätigen und eine Verbindung zum WLAN herzustellen.



10. Im Bereich APP account werden der Standardbenutzername und das Standardkennwort angezeigt (von der Einheit automatisch generiert). Notieren Sie sich diese Informationen, um in Zukunft auf die APP zugreifen zu können.
11. Drücken Sie die **APP Connect**-Taste. Wenn die Anmeldeinformationen korrekt sind, wird die Bestätigungsmeldung "ACCOUNT CREATED OK" angezeigt.
12. Warten Sie, bis die Einheit eine Verbindung zum WiFi-Netzwerk hergestellt hat. Wenn die Verbindung erfolgreich hergestellt wurde, hört die WiFi-STATUS LED auf zu blinken und leuchtet konstant.



STARTEN UND BENUTZUNG VON Web APP

Wenn die Einheit ordnungsgemäß konfiguriert und mit dem Internet verbunden ist, kann sie über ein spezielles WEBAPP gesteuert und überwacht werden. Um diese Funktionen nutzen zu können, müssen Sie den Benutzernamen und das Kennwort verwenden, die zuvor während der Konfigurationsphase erstellt wurden, und eine Bestätigung der Kontoerstellung erhalten haben (ACCOUNT CREATED OK). In diesem Fall können Sie wie folgt vorgehen:

1. Überprüfen Sie, ob die Einheit mit WiFi verbunden ist (WiFi-STATUS LED am Display leuchtet konstant).
2. Öffnen Sie die Web-APP, indem Sie eine Verbindung zur Adresse <http://31.14.128.210/UI/WEBAPP/webapp.php?logo=Argo> herstellen oder scannen Sie den seitlichen QR-Code.
HINWEIS: Um auf das WEBAPP zugreifen zu können, muss das Telefon oder Tablet auch mit dem Internet verbunden sein.



3. Der nebenstehende Anmeldebildschirm wird angezeigt:
Geben Sie Ihren Benutzernamen und Ihr Passwort ein und melden Sie sich an. Es wird empfohlen, das Kontrollkästchen "Remember me" zu aktivieren, um beim nächsten Mal einen schnelleren Zugriff zu erhalten.

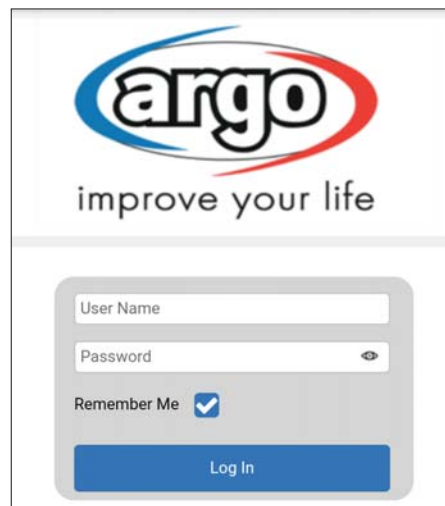

4. Sobald Sie angemeldet sind, wird die folgende Seite angezeigt.

Verwenden Sie die APP als Fernbedienung der Einheit. Anweisungen zur Verwendung der Fernbedienung finden Sie in der mit der Einheit gelieferten Bedienungsanleitung oder auf der offiziellen Website verfügbar.

DE



Drücken Sie hier, um die Einstellungen zu ändern. Der folgende Bildschirm wird angezeigt:

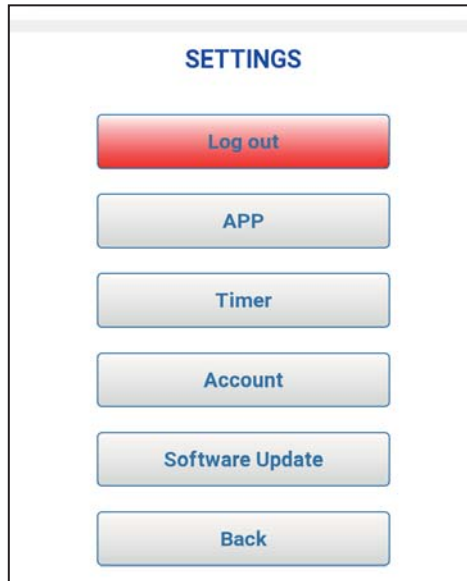

Log out: um den Vorgang zu beenden und zum Login zurückzukehren

APP: um die APP-Einstellungen zu ändern: Sprache usw.

Timer: um die Zeitprogrammierung einzustellen

Account: um das Konto zu ändern oder löschen

Software Update: um die Einheitsoftware zu aktualisieren

Back: zum Hauptseite zurückkehren

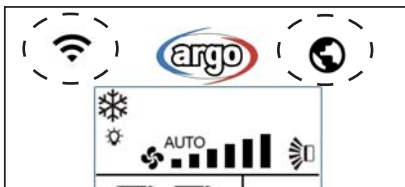

← BEDEUTUNG DER SYMBOLE Web App

		APP und Einheit kommunizieren über das Internet miteinander (WAN)
		APP und Einheit kommunizieren direkt über den Router miteinander (LAN)
		APP ist mit dem Internet-Server verbunden, kommuniziert jedoch nicht mit der Einheit
		APP kommuniziert nicht mit der Einheit und hat keinen Zugriff auf den Internet-Server

5. Bei Verwendung von einem Smartphone oder Tablet wird empfohlen, die Anwendung im Gerät zu Hause zu speichern, damit Sie schneller darauf zugreifen und einen funktionaleren Arbeitsbildschirm erhalten. Befolgen Sie dazu die nächsten Schritte:

- **Im Falle eines iOS-Geräts:** Wählen Sie "Zu Startseite hinzufügen"; Wenn es nicht vorhanden ist, scrollen Sie nach unten, bis es angezeigt wird.

Das Anwendungssymbol wird dem HOME-Bildschirm hinzugefügt, um auf das WEBAPP zuzugreifen.

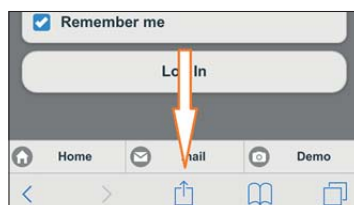

- **Im Fall eines ANDROID-Geräts:**

Drücken Sie auf das seitlich angezeigte Symbol (oben auf dem Bildschirm)

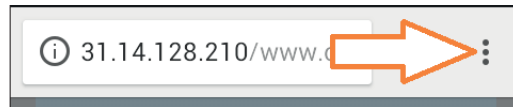

Wählen Sie "Zum Startbildschirm zufügen"

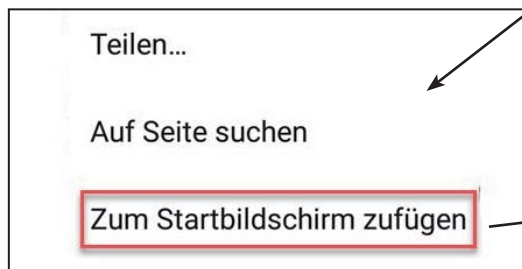

Der Bildschirm wird angezeigt: Geben Sie einen Namen ein

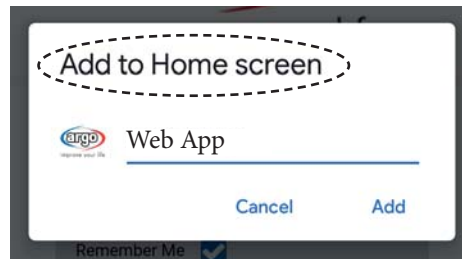

WiFi NETZWERK RESET

Drücken Sie die Bedientaste der Einheit 5 Sekunden lang, um die Zugangsdaten zum WiFi-Netzwerk zurückzusetzen, z. B. um eine Verbindung zu einem neuen Netzwerk herzustellen oder um die Einstellungen des vorhandenen Netzwerks zu ändern. Sie werden einen Piepton hören und die WiFi STATUS-LED beginnt wieder zu blinken.

Befolgen Sie die Anweisungen im Abschnitt "WiFi-KONFIGURATION" erneut.

KONFIGURATIONSPROBLEME

FEHLERMELDUNGEN: Während des Verbindungstests werden möglicherweise einige Fehlermeldungen angezeigt. Mögliche Meldungen werden unten angezeigt:

USN oder PSW ERROR!!: Diese Meldung weist möglicherweise darauf hin, dass der Benutzername oder das Kennwort des eingegebenen Kontos bereits verwendet werden. Daher ist es nicht möglich, ein Konto mit diesen Anmeldeinformationen zu erstellen. Sie müssen Ihren Benutzernamen und Ihr Passwort ändern und ein neues Konto erstellen. Wenden Sie sich dazu an den Kundendienst, indem Sie dem Techniker den Benutzernamen und das Kennwort mitteilen, die derzeit auf der Konfigurationsseite angezeigt werden.

NOWIFICONNECTION: Diese Meldung zeigt an, dass keine Verbindung zum ausgewählten WiFi-Netzwerk hergestellt werden konnte. Mögliche Ursachen sind:

1. Falsches Passwort.
2. Vorübergehender Ausfall des angegebenen WLANs.
3. Verschlüsselungstyp wird nicht unterstützt. Die unterstützten Verschlüsselungstypen sind unten aufgeführt:
Öffnen, WEP, WPA_PSK, WPA2_PSK, WPA_WPA2_PSK
WPA2_Enterprise wird derzeit nicht unterstützt.

NOSERVERFOUND: zeigt an, dass keine Verbindung zum Server hergestellt werden konnte. Mögliche Ursachen sind wie folgt:

1. Fehlen der INTERNET-Verbindung für das angegebene WLAN. Möglicherweise liegt ein Problem mit dem ROUTER vor. Schalten Sie das Modem aus und starten Sie es neu.
2. Vorübergehende Unterbrechung des Netzwerks. Wiederholen Sie den Vorgang in 30 Minuten. Wenn das Problem weiterhin besteht, wenden Sie sich an den Kundendienst, indem Sie dem Techniker die auf der Konfigurationsseite angezeigten Daten zur Verfügung stellen.

argoclima s.p.a.

Società a socio unico

Via Alfeno Varo, 35 - 25020 Alfianello - BS - Italy

Tel. +39 030 7285700

www.argoclima.com
